

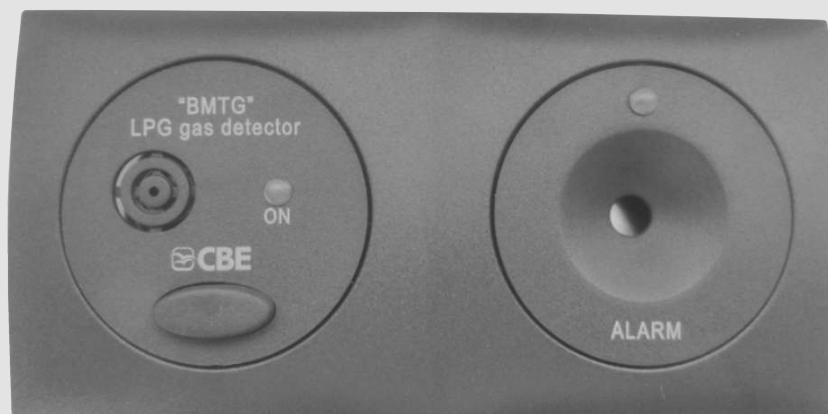

BMTG



- IT** ISTRUZIONI D'USO
- EN** USER'S MANUAL
- FR** INSTRUCTIONS D'EMPLOI
- DE** BEDIENUNGSANLEITUNG

RIVELATORE DI GPL E GAS SOPORIFERI

i INFORMAZIONI GENERALI



IMPORTANTE:

- > Queste istruzioni contengono importanti informazioni sulla corretta installazione e funzionamento del rivelatore di gas. Leggere accuratamente l'intero manuale prima di procedere all'installazione.
- > L'installazione di questo apparecchio deve essere eseguita a regola d'arte da personale tecnico specializzato.
- > In caso di un utilizzo improprio dell'apparecchiatura, ne decade la garanzia ed il produttore declina ogni responsabilità per danni a cose o persone.
- > Il presente rivelatore è progettato per proteggere le persone dagli effetti acuti dovuti all'esposizione al gas. Esso non protegge completamente le persone con particolari patologie. In caso di dubbio consultare il medico.
- > L'installazione e l'uso degli apparecchi a gas devono essere conformi alle prescrizioni dalla norma UNI EN 1775.

Il rivelatore "BMTG" specifico per il settore "camper", è in grado di rilevare la presenza nell'aria di gas GPL (butano, propano e loro miscele) e gas soporiferi (gas etere con effetto narcotico). Due livelli di taratura, selezionabili tramite un ponte di configurazione posto sul retro del rivelatore, consentono di adeguare la sensibilità del sensore in base all'uso e alla posizione d'installazione scelta.

Un segnale visivo e acustico avvisa della presenza di gas nell'aria prima che la sua concentrazione raggiunga all'interno dell'abitacolo un decimo del valore minimo necessario per poter innescare un'esplosione (GPL) o prima che esso abbia effetto sulle persone (gas soporiferi).



FUNZIONAMENTO

Per accendere il rivelatore agire sull'interruttore "Rif. 1".

Inizialmente viene verificato il funzionamento del led rosso, del led verde e del buzzer.

Successivamente si attiva la fase di riscaldamento del sensore che ha una durata di circa 60 secondi ed è segnalata dall'accensione fissa del led verde "Rif. 2".

Terminata la fase di riscaldamento, il sensore è pronto per il suo utilizzo: condizione segnalata dal lampeggio del led verde "Rif. 2" (1 lampeggio ogni 2 secondi).

Quando la concentrazione di gas supera la soglia prevista, si attiva l'allarme acustico (buzzer con suono intermittente) e visivo (1 lampeggio del led

rosso "Rif. 3" ogni 2 secondi).

L'allarme rimane attivato finché il rivelatore non viene spento o il livello di gas rientra nella normalità.

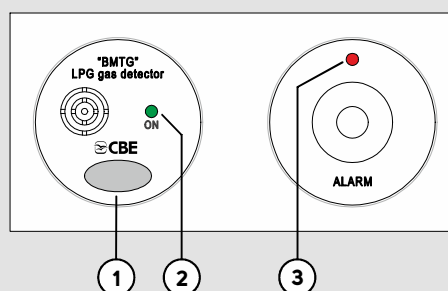

INSTALLAZIONE E COLLEGAMENTO

COLLEGAMENTO

L'apparecchio è fornito corredato da cavi di alimentazione lunghi circa 50 cm.

Si raccomanda di rispettare la tensione di alimentazione (12V DC), la polarità (nero = negativo; rosso = positivo), di utilizzare dei cavi di adeguata sezione (sezione minima 1mm²) e di collegare

l'apparecchio ad una linea protetta da fusibile con valore "3A".

In caso di allarme, sul filo bianco è presente un segnale d'uscita (+12V DC - max 250mA) che può essere utilizzato per il collegamento di un dispositivo esterno (buzzer, relè, spia d'allarme ...).

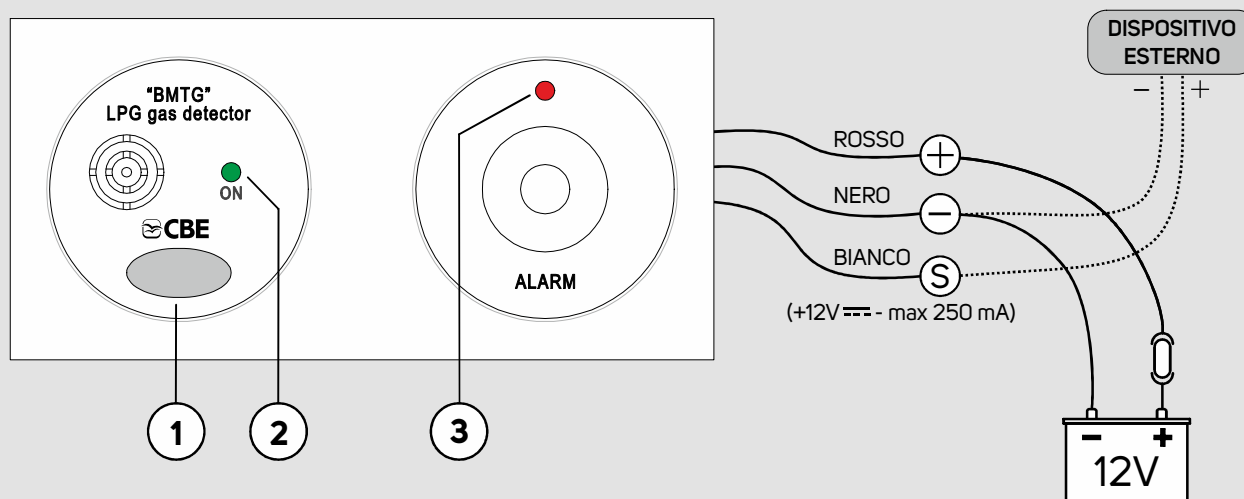

AVVERTENZE PER L'INSTALLAZIONE

L'installazione deve essere eseguita da personale tecnico specializzato in quanto un posizionamento non corretto del rivelatore può pregiudicare il funzionamento ottimale, compromettendo l'incolumità delle persone presenti all'interno del veicolo.

Il rivelatore deve essere collocato più lontano possibile dagli apparecchi di cottura per evitare falsi allarmi e lontano da aperture e punti di ventilazione.

Non installare vicino a depositi di detersivi, solventi, vernici, lucidanti e simili perché potrebbero sprigionare gas o sostanze che possono compromettere l'affidabilità del dispositivo nel breve o nel lungo periodo (ad esempio: acetone, ammoniaca, alcool, vapori silicici).

Il rivelatore di gas è stato progettato solo per un utilizzo interno.

Non installare l'apparecchio all'aperto, esposto alla pioggia e alle intemperie.

POSIZIONAMENTO PER L'USO COME RIVELATORE DI GAS SOPORIFERO E GPL

Il ponte di configurazione (vedi figura "A") deve essere settato in "posizione A".

Il rivelatore deve essere collocato nelle vicinanze della zona di respirazione degli occupanti.

Con questo settaggio il dispositivo ha una sensibilità più elevata ed è in grado di rilevare anche la presenza di gas GPL.

Nel caso in cui il rivelatore venga posizionato ad un'altezza superiore a 1.2m, si consiglia di installare un secondo apparecchio dedicato per rilevare il solo gas GPL.

POSIZIONAMENTO PER L'USO COME SOLO RIVELATORE DI GPL

Il ponte di configurazione (vedi figura "A") deve essere settato in "posizione B".

Il rivelatore deve essere collocato a 20-40 cm dal pavimento per ottenere un efficace intervento in caso di presenza di gas.

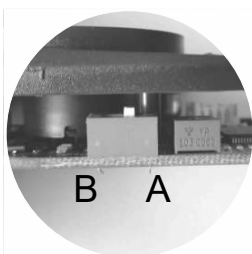

Ponte di configurazione (figura A)

Posizione "A"

(levetta posizionata a destra)

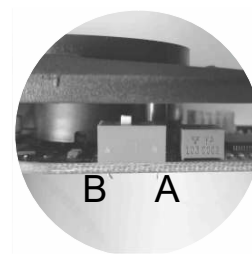

Posizione "B"

(levetta posizionata a sinistra)

INSTALLAZIONE

L'installazione può essere effettuata ad incasso (vedi figura "B") o con il distanziale fornito (vedi figura "C").

Il rivelatore è abbinabile alla serie "Modular Plates Berker".

Fissaggio ad incasso (figura B)

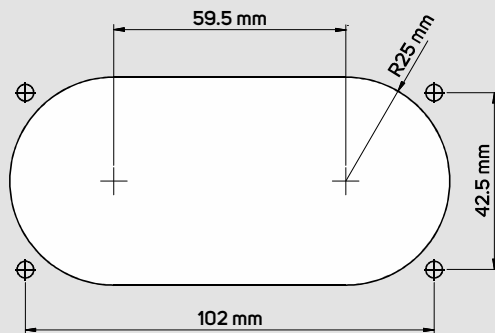
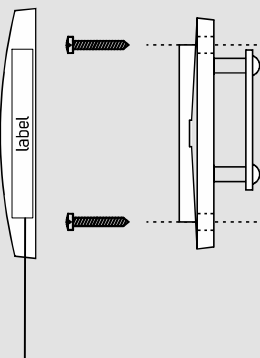

Fissaggio ad incasso (figura C)

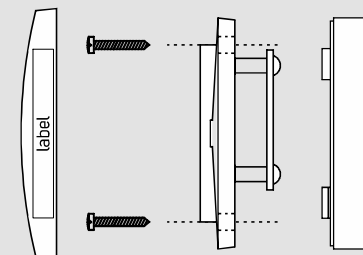

IT Sostituire entro 10 anni may 2027

(esempio di compilazione)



AVVERTENZA: Riportare sull'etichetta la data d'installazione del rivelatore di gas ed applicarla sulla cornice come in figura "B".

Ogni rivelatore viene testato e calibrato con il gas di riferimento; la durata di vita del sensore è di 10 anni ma può essere ridotta dall'inquinamento. Dopo tale data l'apparecchio deve essere sostituito.

(figura D)

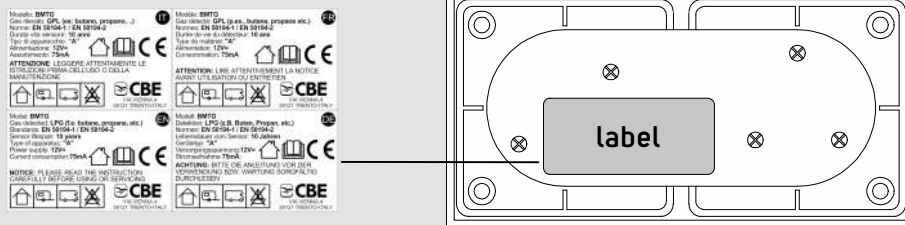

Applicare sul retro del rivelatore l'etichetta dati nella lingua desiderata.



DATI TECNICI

Tensione nominale di alimentazione	12 V $\overline{=}$
Corrente assorbita	50 mA
Corrente assorbita (in allarme)	55 mA
Temperatura di funzionamento	0÷40 °C (storage -20÷50°C)
Umidità	0÷90 % (storage 0÷70%)
Tempo di riscaldamento	60 sec.
Potenza acustica (buzzer)	> 85 dB a 1 metro
Soglia di intervento	<10% livello di sensibilità
Durata sensore (lifetime)	10 anni
Gas rilevato	GLP (butano, propano e loro miscele) e gas soporifici (etere)
Tipo apparecchio	"A"
Segnale d'uscita in allarme	+12V $\overline{=}$ - max 250mA
Normative	EN50194-1 EN50194-2
Dimensioni (mm)	119x60x22



COSA FARE IN CASO D'ALLARME

Se si avverte odore di gas o si è in presenza d'avvenuto allarme:

- > estinguere tutte le fiamme libere e spegnere gli apparecchi a gas.
- > interrompere l'alimentazione di gas dal serbatoio (valvola generale).
- > non si deve assolutamente accendere nessun apparecchio elettrico!
- > provvedere immediatamente ad un'abbondante areazione del locale.
- > individuare ed eliminare la causa dell'allarme.
- > se la causa dell'allarme non è individuabile, abbandonare il locale ed avvisare il servizio d'emergenza.



MANUTENZIONE

Per mantenere il rivelatore in buono stato è necessario:

- > effettuare il test almeno una volta al mese.
- > pulire regolarmente il rivelatore per evitare il deposito di polvere che potrebbe ostruire le griglie del sensore.
- > utilizzare un panno umido per la pulizia. Non utilizzare alcun detergente.



TEST RIVELATORE

E' consigliato testare il rivelatore una volta al mese per verificare che gli allarmi funzionino correttamente.

Per effettuare il test, spegnere e riaccendere il rivelatore.

All'accensione i led "**Rif. 2**" e "**Rif. 3**" rimangono accesi per 1 secondo e il buzzer emette un suono breve.



MALFUNZIONAMENTO RIVELATORE

In caso di malfunzionamento dell'elettronica o del sensore, il dispositivo segnala lo stato di "errore" con l'accensione fissa del led rosso "**Rif. 3**".

Provvedere alla sostituzione dell'apparecchio.



ATTENZIONE

Non utilizzare le seguenti sostanze nelle immediate vicinanze dell'apparecchio: alcool, benzine, solventi, diluenti, collanti, colori e prodotti siliconici, detersivi per la pulizia, profumi, spray in generale, etc.

LPG AND SOPORIFIC GAS DETECTOR

GENERAL INFORMATION



IMPORTANT:

- > These instructions contain important information about the correct installation and operation of the gas detector. Read the entire manual carefully before proceeding with the installation.
- > The installation of this device must be carried out properly by specialized technical personnel.
- > In case of improper use of the device, the warranty shall be void and the manufacturer declines all responsibility for damage to persons or property.
- > This detector is designed to protect people from the acute effects caused by gas exposure. It does not completely protect people with particular pathologies. If you have any concerns, seek medical advice.
- > The installation and use of gas appliances must comply with the requirements of the UNI EN 1775 standard.

The "BMTG" gas detector, specifically designed for the RV sector, is able to detect the presence in the air of LPG gas (butane, propane and their mixtures) and soporific gas (ether gas with narcotic effect).

There are two calibration levels, which can be selected using a configuration bridge on the back of the detector and which allow the sensitivity of the sensor to be adjusted according to use and chosen installation position.

A visual and acoustic signal warns of the presence of gas in the air before its concentration reaches a tenth of the minimum value needed to trigger an explosion (LPG) or before it has an effect on people (soporific gas).

OPERATION

To turn the detector on, press the switch **"Ref. 1"**.

At the start, the device checks the correct operation of the red LED, the green LED and the buzzer.

Then the heating phase of the sensor is activated and lasts about 60 seconds signalled by the green LED **"Ref. 2"** turning on.

Once the heating phase has finished, the sensor is ready for use: this condition is indicated by the flashing of the green LED **"Ref. 2"** (1 flash every 2 seconds).

When the gas concentration exceeds the expected threshold, it triggers the sound alarm (buzzer with intermittent sound) and visual alarm (1 flash of red LED **"Ref. 3"** every 2 seconds).

The alarm remains activated until the detector is turned off or the gas level returns to normal.

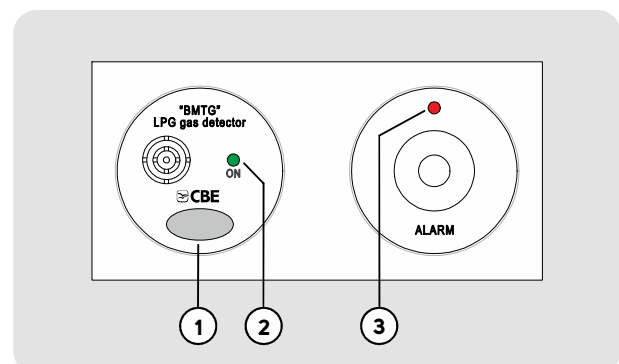

INSTALLATION AND CONNECTIONS

CONNECTIONS

The device is supplied with power cables that are about 50 cm long.

Please respect the power supply voltage (12V $\overline{=}$), the polarity (black = negative, red = positive) and connect the device to a line protected by a "3A" fuse, using cables with a suitable cross-section (minimum

cross-section 1mm²).

In the event of an alarm, on the white wire there is an output signal (+12V - max 250mA) that can be used to connect an external device (buzzer, relay, alarm lamp, etc.).

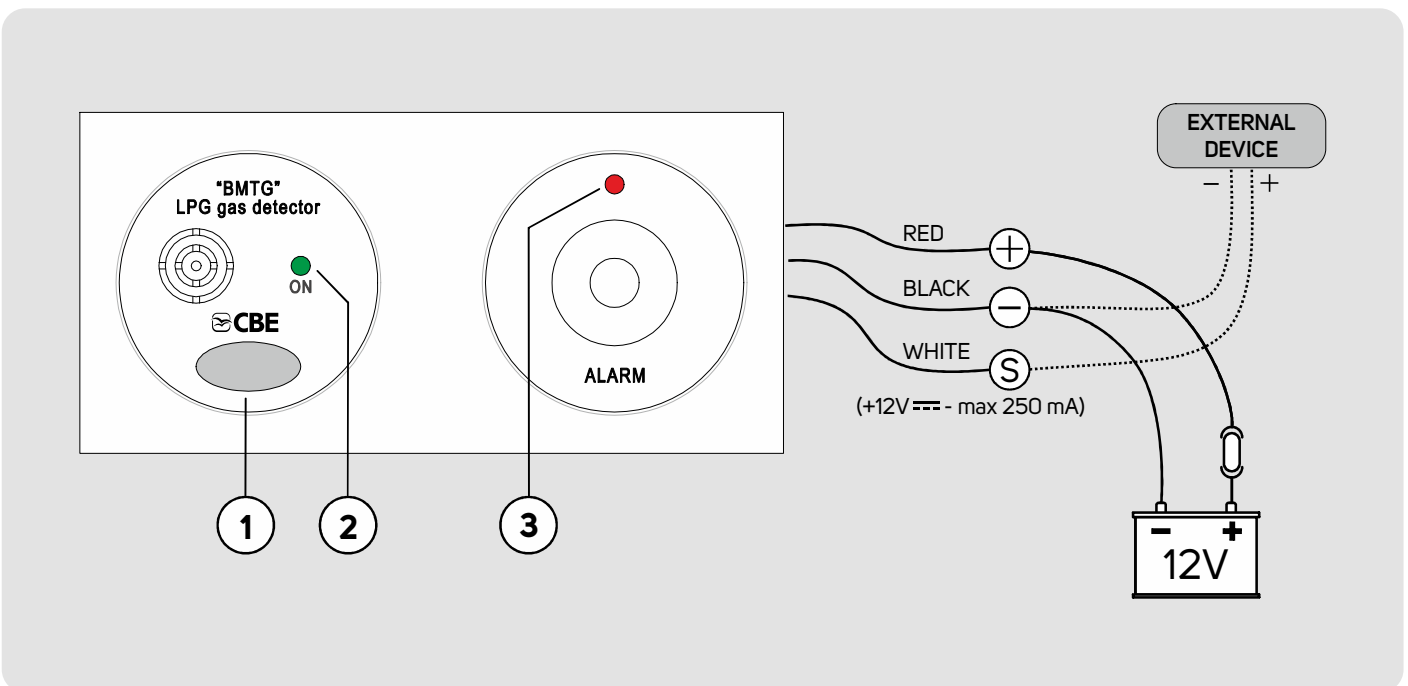

INSTALLATION WARNINGS

The device must be installed by specialized technical personnel, as an incorrect positioning can jeopardize its optimal functioning, compromising the safety of the people present inside the vehicle.

The detector must be placed as far away as possible from cooking appliances to avoid false alarms and away from openings and ventilation points.

Do not install it near deposits of detergents, solvents, paints, polishers, etc. because they may release gases or substances that may compromise the reliability of the device in the short or long term (e.g.: acetone, ammonia, alcohol, silicone vapours).

The gas detector has been designed for inside use only.

Do not install the device outdoors, where it is exposed to rain or bad weather.

POSITIONING FOR USE AS A LPG AND SOPORIFIC GAS DETECTOR

The configuration bridge (see figure "A") must be set to "position A".

The detector must be located near the breathing area of the occupants.

With this setting, the device has a higher sensitivity and is able to detect also the presence of LPG. If the detector is positioned at a height greater than 1.2m, it is advisable to install a second dedicated device to detect LPG only.

POSITIONING FOR USE AS AN LPG DETECTOR ONLY

The configuration bridge (see figure "A") must be set to "position B".

The detector must be placed 20-40 cm from the floor to obtain an effective intervention in the presence of gas.



Configuration bridge (figure A)

Position "A"
(selector set on the right)

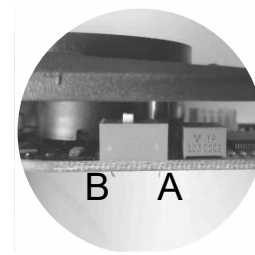

Position "B"
(selector set on the left)

INSTALLATION

The installation can be built-in (see figure "B") or with the spacer (see figure "C"). The detector can be combined with the "Modular Plates Berker" series.

Built-in fixing (figure B)

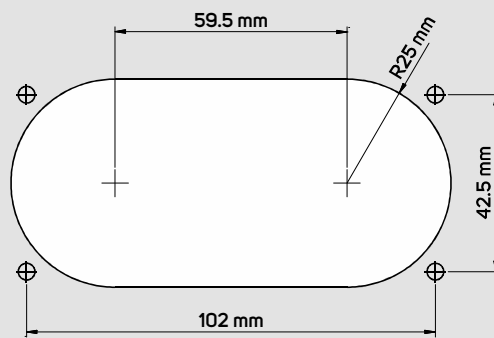
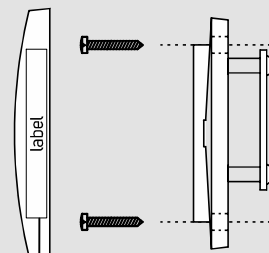

Wall-fixing with spacer (figure C)

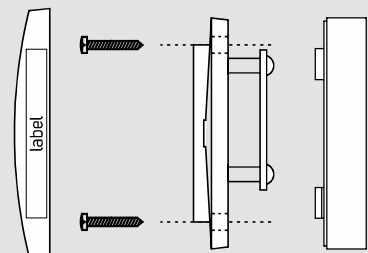

(example)



WARNING: Write the installation date of the gas detector on the label and apply the label to the frame as per figure "B". Each detector is tested and calibrated with the gas in question; the sensor life is 10 years, but it may be reduced by pollution. After this time the device must be replaced.

(figure D)

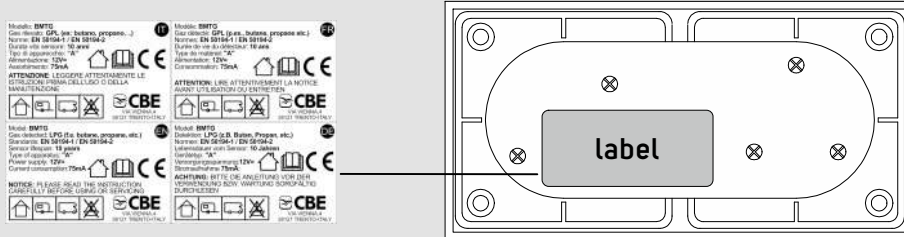

Stick the data label in the desired language on the back of the detector.



TECHNICAL DATA

Nominal voltage	12 V $\overline{=}$
Current consumption	50 mA
Current consumption (in alarm)	55 mA
Operating temperature	0÷40 °C (storage -20÷50°C)
Humidity	0÷90 % (storage 0÷70%)
Heating time	60 sec.
Acoustic power (buzzer)	> 85 dB a 1 metre
Intervention threshold	<10% sensitivity level
Sensor life (lifetime)	10 years
Gas detected	LPG (butane, propane and their mixtures) and soporific gases (ether)
Type of device	"A"
Output signal in alarm	+12V $\overline{=}$ - max 250mA
Regulations	EN50194-1 EN50194-2
Dimensions (mm)	119x60x22



WHAT TO DO IN CASE OF ALARM

If you smell gas or there is an alarm:

- > extinguish all open flames and turn off the gas appliances.
- > stop the gas supply from the tank (general valve).
- > absolutely no electrical appliance must be switched on!
- > immediately ensure abundant ventilation of the room.
- > identify and eliminate the cause of the alarm.
- > if the cause of the alarm is not identifiable, leave the room and notify the emergency service.



MAINTENANCE

To keep the detector in good condition, it is necessary:

- > to test it at least once a month.
- > to regularly clean the detector to avoid the deposit of dust that could obstruct the sensor grids.
- > to clean it with a damp cloth do not use any detergent.



DETECTOR TEST

It is recommended to test the detector once a month to check that the alarms are working properly. To perform the test, switch the detector off and on again. When it is turned on, LEDs "**Ref. 2**" and "**Ref. 3**" remain on for 1 second and the buzzer makes a short sound.



DETECTOR MALFUNCTION

In case of malfunction of the electronics or sensor, the device signals the "error" status with the red LED "**Ref. 3**" turning on. Replace the device.



WARNING

Do not use the following substances in the immediate vicinity of the device: alcohol, benzene, solvents, thinners, adhesives, colours and silicone products, cleaning detergents, perfumes, sprays in general, etc.

DETECTEUR GPL ET GAZ SOPORIFIQUE

i INFORMATIONS GÉNÉRALES



IMPORTANT :

- Ces instructions contiennent des informations importantes sur l'installation correcte et le fonctionnement du détecteur de gaz. Lire soigneusement tout le manuel avant de procéder à l'installation.
- L'installation de cet appareil doit être effectuée dans la règle de l'art par un personnel technique spécialisé.
- Dans le cas d'utilisation impropre de l'appareil, sa garantie est annulée et le fabricant décline toute responsabilité pour des dommages sur objets ou personnes.
- Ce détecteur est conçu pour protéger les personnes contre les effets graves dus à l'exposition au gaz. Il ne protège pas complètement les personnes avec des pathologies particulières. En cas de doute, consulter le médecin.
- L'installation et l'utilisation des appareils à gaz doivent être conformes aux prescriptions de la norme UNI EN 1775.

Le détecteur "BMTG", spécifique pour le secteur des véhicules de loisirs, est capable de détecter la présence dans l'air de gaz GPL (butane, propane et leurs mélanges) et gaz soporifiques (gaz éther avec effet narcotique).

Deux niveaux d'étalonnage, qui peuvent être sélectionnés par le biais d'un pont de configuration qui se situe au dos du détecteur, permettent d'adapter la sensibilité du capteur en fonction de l'utilisation et de la position d'installation choisie.

Un signal visuel et sonore avertit de la présence de gaz dans l'air avant que sa concentration n'atteigne à l'intérieur de l'habitacle un dixième de la valeur minimale nécessaire pour pouvoir déclencher une explosion (GPL) ou avant qu'il n'ait d'effet sur les personnes (gaz soporifiques).



FUNCTIONNEMENT

Pour allumer le détecteur, agir sur l'interrupteur "**Réf. 1**".

Au départ, le fonctionnement de la LED rouge, de la LED verte et de sonnerie est vérifié.

Ensuite, la phase de chauffage du capteur s'active, elle dure 60 secondes environ et elle est signalée par la mise en marche fixe de la LED verte "**Réf. 2**".

Une fois la phase de chauffage terminée, le capteur est prêt pour son utilisation: condition signalée par le clignotement de la LED verte "**Réf. 2**" (1 clignotement toutes les 2 secondes).

Quand la concentration de gaz dépasse le seuil prévu, l'alarme sonore (sonnerie avec son intermittent) et visuel (1 clignotement de la LED rouge "**Réf. 3**" toutes les 2 secondes) s'activent.

L'alarme reste active jusqu'à ce que le détecteur soit éteint ou que le niveau de gaz repasse à la normalité.

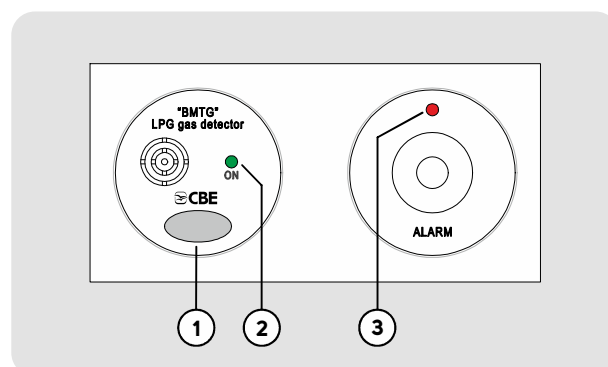

INSTALLATION ET BRANCHEMENT

BRANCHEMENT

L'appareil est fourni avec des câbles d'alimentation d'une longueur de 50 cm environ.

La tension d'alimentation (12V $\overline{\text{---}}$) et la polarité (noir = négatif ; rouge = positif) doivent être respectées. Brancher l'appareil à une ligne protégée par un fusible avec valeur "3A" en utilisant des câbles de

section adaptée (section minimale 1mm²).

En cas d'alarme, sur le fil blanc se trouve un signal de sortie (+12V - max 250mA) qui peut être utilisé pour le branchement d'un dispositif externe (sonnerie, relais, voyant d'alarme).

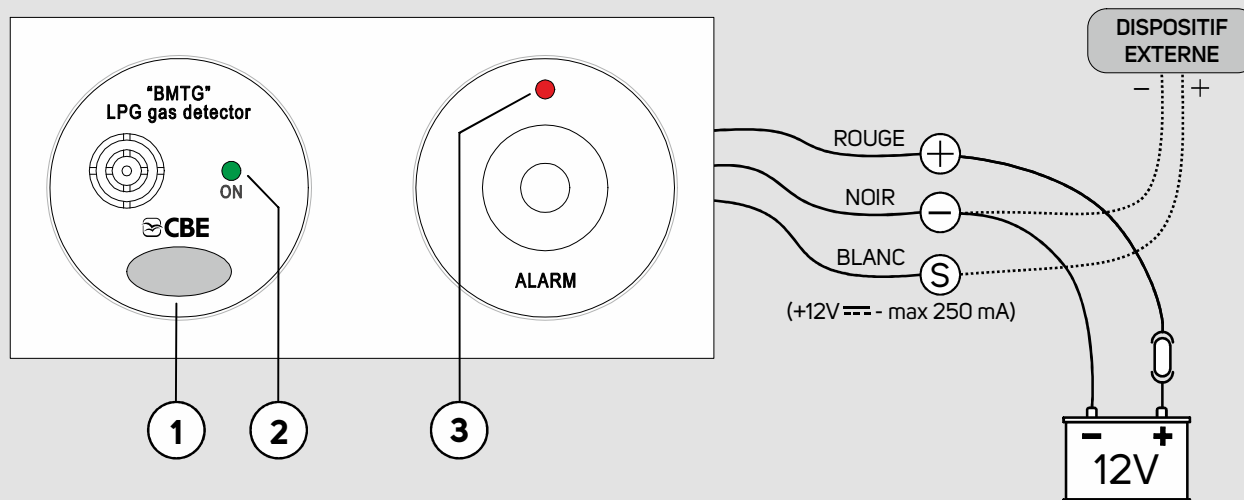

MISES EN GARDE POUR L'INSTALLATION

L'installation doit être effectuée par un personnel technique spécialisé puisqu'un positionnement incorrect du détecteur peut compromettre son fonctionnement optimal et compromettre la santé des personnes présentes à l'intérieur du véhicule.

Le détecteur doit être placé le plus loin possible des appareils de cuisson pour éviter de fausses alarmes et loin d'ouvertures et points de ventilation.

Ne pas installer près de dépôts de détergents, solvants, peintures, vernis et similaires parce qu'ils pourraient libérer des gaz ou substances qui peuvent compromettre la fiabilité du dispositif à court ou à long terme (par exemple: acétone, ammoniac, alcool, vapeurs de silicone).

Le détecteur de gaz a été conçu uniquement pour une utilisation interne.

Ne pas installer l'appareil à l'extérieur, exposé à la pluie et aux intempéries.

**POSITIONNEMENT POUR L'UTILISATION
COMME DÉTECTEUR DE GAZ SOPORIFIQUE
ET GPL**

Le pont de configuration (voir figure "A") doit être réglé dans la "position A".

Le détecteur doit être placé à proximité de la zone de respiration des occupants.

Avec ce réglage, le dispositif a une sensibilité plus élevée et il est capable de détecter également la présence de gaz GPL. Si le détecteur est positionné à une hauteur supérieure à 1,2 m, on conseille d'installer un deuxième appareil consacré pour détecter uniquement le gaz GPL.

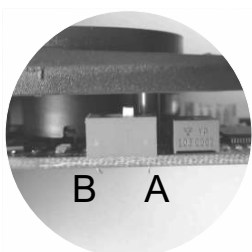

Position "A"
(sélecteur à droite)

Pont de configuration (figure A)

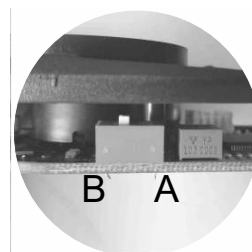

Position "B"
(sélecteur à gauche)

**POSITIONNEMENT POUR L'USAGE COMME
DÉTECTEUR DE GPL UNIQUEMENT**

Le pont de configuration (voir figure "A") doit être réglé dans la "position B".

Le détecteur doit être placé à 20-40 cm du sol pour obtenir une intervention efficace en cas de présence de gaz.

INSTALLATION

L'installation peut se faire en mode "encastré" (voir "figure B") ou sur la paroi avec l'écarteur fourni avec l'appareil (voir "figure C"). Le détecteur peut être associé à la série "Modular Plates Berker".

Fixation encastrable (figure B)

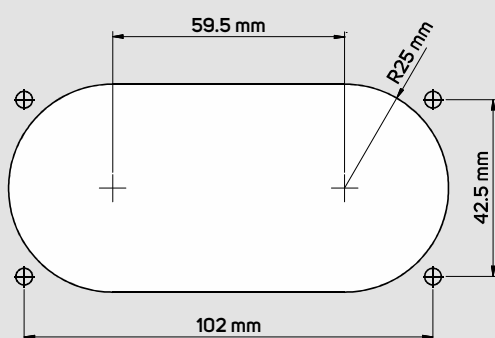
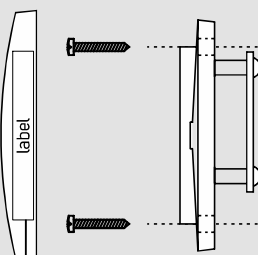

Fixation murale (figure B)

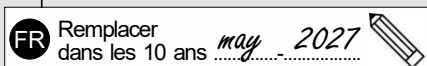
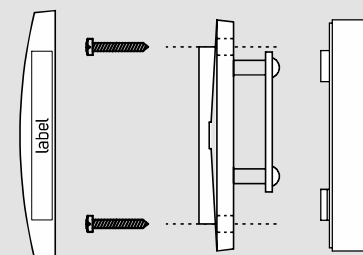

(exemple de compilation)



MISE EN GARDE: Reporter sur l'étiquette la date d'installation du détecteur de gaz et l'appliquer sur le cadre comme en figure "B".

Chaque détecteur est testé et calibré avec le gaz de référence; la durée de vie du capteur est de 10 ans mais elle peut être réduite par la pollution. Après cette date, l'appareil doit être remplacé.

(figure D)

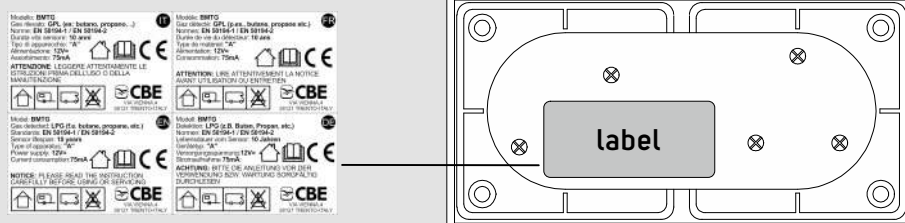

Appliquer au dos du détecteur l'étiquette données dans la langue désirée.



DONNÉES TECHNIQUES

Tension nominale d'alimentation	12 V $\overline{=}$
Courant absorbé	50 mA
Courant absorbé (en alarme)	55 mA
Température de fonctionnement	0÷40 °C (stockage -20÷50°C)
Humidité	0÷90 % (stockage 0÷70%)
Temps de chauffage	60 sec.
Puissance acoustique (sonnerie)	> 85 dB à 1 mètre
Seuil d'intervention	<10% niveau de sensibilité
Durée capteur (lifetime)	10 ans
Gaz détecté	GPL (butane, propane et leurs mélanges) et gaz soporifiques (éther)
Type appareil	"A"
Signal de sortie en alarme	+12V $\overline{=}$ - max 250mA
Réglementation	EN50194-1 EN50194-2
Dimensions (mm)	119x60x22



QUE FAIRE EN CAS D'ALARME

Si on remarque une odeur de gaz ou si en présence d'alarme advenue:

- > éteindre toutes les flammes nues et les appareils à gaz.
- > interrompre l'alimentation de gaz du réservoir (soupape générale).
- > il ne faut allumer absolument aucun appareil électrique!
- > effectuer immédiatement l'aération abondante de la pièce.
- > identifier et éliminer la cause de l'alarme.
- > si la cause de l'alarme n'est pas identifiable, abandonner la pièce et avertir le service d'urgence.



ENTRETIEN

Pour maintenir le détecteur en bon état, il faut:

- > effectuer le test au moins une fois par mois.
- > nettoyer régulièrement le détecteur pour éviter le dépôt de poussière qui pourrait boucher les grilles du capteur.
- > utiliser un chiffon humide pour le nettoyage. N'utiliser aucun détergent.



TEST DÉTECTEUR

Il est conseillé de tester le détecteur une fois par mois pour vérifier que les alarmes fonctionnent correctement. Pour effectuer le test, éteindre et rallumer le détecteur. Au démarrage, les LED "**Réf. 2**" et "**Réf. 3**" restent allumées pendant 1 seconde et la sonnerie émet un son court.



DYSFONCTIONNEMENT DU DÉTECTEUR

En cas de dysfonctionnement de l'électronique ou du capteur, le dispositif signale l'état d'"erreur" avec la mise en marche fixe de la LED rouge "**Réf. 3**". Remplacer l'appareil.



ATTENTION

Ne pas utiliser les substances suivantes à proximité immédiate de l'appareil: alcool, essences, solvants, diluants, colles, couleurs et produits à la silicone, détergents pour le nettoyage, parfums, spray en général, etc.

LPG UND BETÄUBUNGSGASWARNGERÄT

ALLGEMEINE INFORMATIONEN



WICHTIG:

- > Diese Anleitungen enthalten wichtige Informationen zur korrekten Installation und Funktion des Gaswarngeräts. Vor der Installation muss man das gesamte Handbuch gelesen haben.
- > Die Installation dieses Geräts muss fachgerecht von einem Fachtechniker durchgeführt werden.
- > Im Fall einer nicht bestimmungsgemäßen Verwendung des Geräts, verliert die Garantie ihre Gültigkeit und der Hersteller haftet nicht für Personen- oder Sachschäden.
- > Der Melder wurde entwickelt, um Personen vor den Auswirkungen einem Gasleck zu schützen. Personen mit besonderen Pathologien können nicht vollständig geschützt werden. Bei Zweifeln einen Arzt verständigen.
- > Die Installation und die Verwendung der Gasgeräte, muss konform mit den Vorschriften der Norm UNI EN 1775 sein.

Das "BMTG" Warngerät für die Caravanning-Branche kann in der Luft vorhandene LPG-Gase (Butan, Propan und deren Gemische) und Betäubungsgase (Ethergas mit narkotisierender Wirkung) erkennen.

Zwei Eichungsstufen auf der Rückseite des Melders, die mit einer Konfigurationsbrücke gewählt werden können, ermöglichen die Anpassung der Empfindlichkeit des Sensors, abhängig von der Verwendung und dem gewählten Installationsort.

Ein optisches und ein akustisches Signal melden das Vorhandensein von Gas in der Luft, bevor die Konzentration im Fahrzeuginneren ein Zehntel des Mindestwertes erreicht, der für die Auslösung einer Explosion (LPG) erforderlich ist, oder bevor sie Auswirkungen auf Personen (Betäubungsgas) hat.



FUNKTION

Um den Melder einzuschalten betätigt man den Schalter "**Bez.1**".

Zu Beginn wird die Funktion der roten Led, der grünen Led und des Buzzers geprüft.

Danach wird die Aufheizphase des Sensors aktiviert, die ungefähr 60 Sekunden dauert und die durch das Leuchten der grünen Led "**Bez.3**" gemeldet wird.

Am Ende der Aufheizphase, ist der Sensor betriebsbereit: Dieser Zustand wird durch das Blinken der grünen Led "**Bez.2**" angezeigt (1 Blinklicht alle 2 Sekunden).

Überschreitet die Gaskonzentration den vorgesehenen Schwellenwert, werden ein akustischer (Buzzer mit intermittierenden Tönen), wie auch ein optischer Alarm (1 Blinken der roten Led "**Bez.3**" alle 2 Sekunden) ausgelöst.

Der Alarm bleibt bis zum Abschalten des Melders oder bis der Gaswert auf einen normalen Wert abfällt.

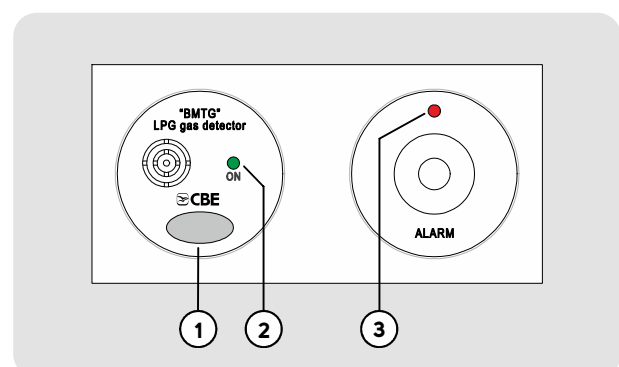

INSTALLATION UND ANSCHLÜSSE

ANSCHLÜSSE

Das Gerät wird mit ungefähr 50 cm langen Versorgungskabeln geliefert. Die Versorgungsspannung (12V $\overline{=}$) und die Polarität beachten (schwarz = negativ; rot = positiv). Das Gerät mit Kabeln mit passendem Querschnitt (Mindestquerschnitt 1mm²) an eine Linie anschließen, die durch eine "3A" Sicherung geschützt ist.

Im Alarmfall befindet sich am weißen Draht ein Ausgangssignal (+12V - max 250mA), das zum Anschluss an ein externes Gerät verwendet werden kann (Buzzer, Relais, Alarm-Kontrollleuchte ...).

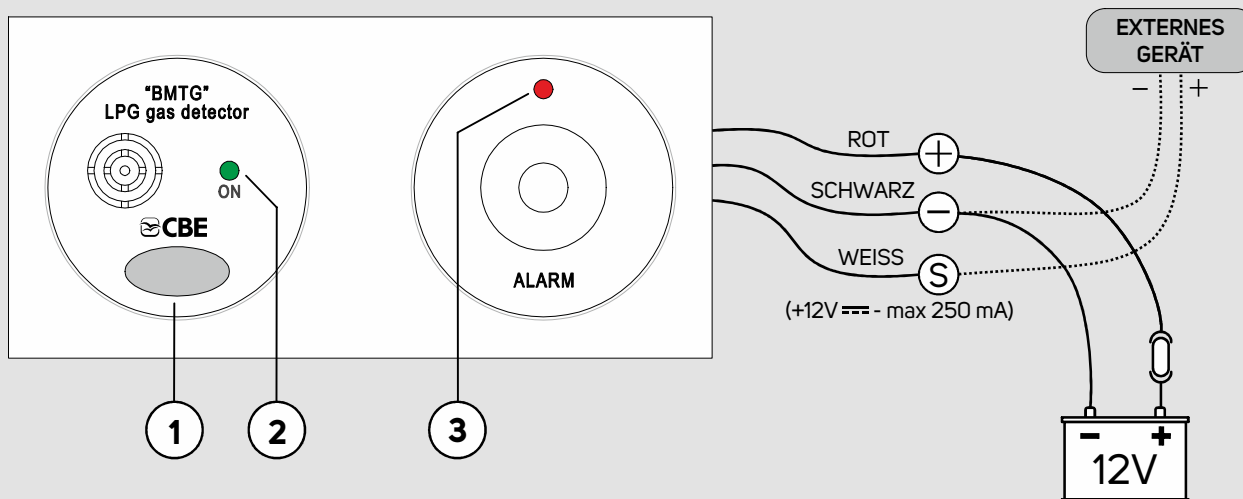

HINWEISE ZUR INSTALLATION

Die Installation muss von spezialisierten Fachtechnikern durchgeführt werden, da eine nicht korrekte Positionierung des Warngeräts die optimale Funktion beeinträchtigen könnte und somit die Unversehrtheit der im Fahrzeug anwesenden Personen nicht garantiert werden kann.

Das Warngerät muss möglichst weit ab von Kochgeräten installiert werden, um Fehlalarme zu vermeiden. Ebenso zu vermeiden sind Öffnungen und Belüftungspunkte.

Nicht in der Nähe von Lagern mit Reinigungsmitteln, Lösungsmitteln, Farben, Poliermitteln und dergleichen installieren, da diese Gase oder Substanzen freisetzen können, welche die Zuverlässigkeit des Gerätes kurz- oder langfristig

beeinträchtigen können (z. B. Aceton, Ammoniak, Alkohol, Silikondämpfe).

Der Gasmelder ist nur für den Einsatz in Innenräumen bestimmt.

Das Gerät nicht im Freien, dem Regen und Witterungseinflüssen ausgesetzt, installieren werden.

POSITIONIERUNG ZUR VERWENDUNG ALS BETÄUBUNGSGAS- UND LPG-WARNGERÄT

Die Konfigurationsbrücke (siehe Abbildung "A") muss in der "Position A" eingestellt sein.

Der Melder muss sich in der Nähe des Atmungsbereichs der Anwesenden befinden.

Mit dieser Einstellung hat das Gerät eine erhöhte Empfindlichkeit und kann auch das Vorhandensein von LPG erfassen. Wird der Melder auf einer Höhe über 1,2 m positioniert, sollte man ein zweites Gerät zum alleinigen Erfassen von LPG Gas installieren.

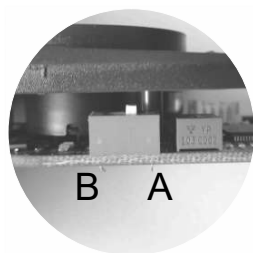

Position "A"
(Wahlschalter rechts eingestellt)

Konfigurationsbrücke (Abbildung A)

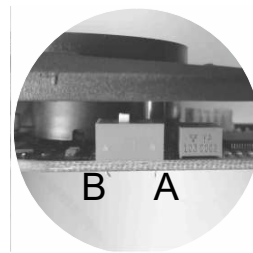

Position "B"
(Wahlschalter links eingestellt)

INSTALLATION

Die Installation kann per Einbau (siehe "Abbildung B") oder an der Wand mit dem beigelegten Distanzstück (siehe "Abbildung C") durchgeführt werden.

Der Melder kann mit der Serie "Modular Plates Berker" kombiniert werden.

Wandeinbau (Abbildung B)

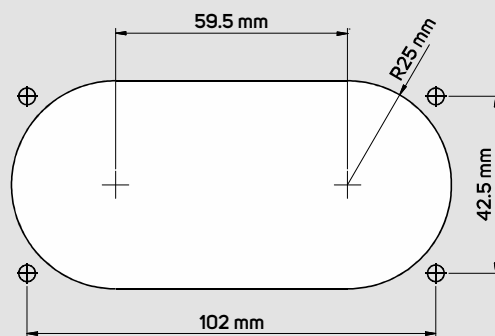
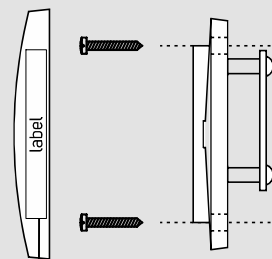

Wandbefestigung (Abbildung C)

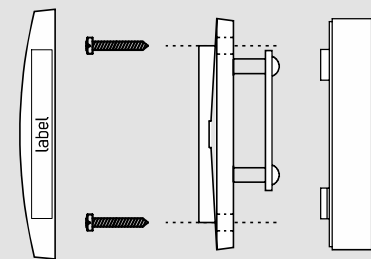

DE Ersetzen innerhalb
von 10 Jahre *may 2027*

(Ausfüll-Beispiel)



WARNUNG! Auf dem Aufkleber das Installationsdatum des Gasmeldegeräts notieren und auf dem Rahmen anbringen wie in Abbildung "B" dargestellt.

Jeder Melder wird mit dem Referenzgas getestet und geeicht; die Lebensdauer des Sensors beträgt 10 Jahre ab der Installation, kann aber bei Verunreinigungen gekürzt werden. Nach 10 Jahren muss das Gerät ausgetauscht werden.

(Abbildung D)

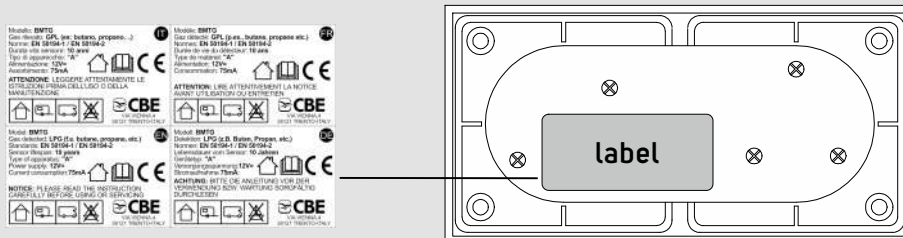

Der Aufkleber in der gewünschten Sprache auf der Rückseite des Melders anbringen.



TECHNISCHE DATEN

Nenn-Versorgungsspannung	12 V $\overline{=}$
Stromaufnahme	50 mA
Stromaufnahme (im Alarm)	55 mA
Betriebstemperatur	0÷40 °C (storage -20÷50°C)
Feuchtigkeit	0÷90 % (storage 0÷70%)
Heizzeit	60 sec.
Akustische Leistung (Buzzer)	> 85 dB im Abstand von 1 Meter
Interventionsschwelle	<10% Empfindlichkeitsstufe
Lebensdauer Sensor (Lifetime)	10 Jahre
Detektion	LPG (Butan, Propan und deren Gemische) und Betäubungsgas (Ether)
Gerätetyp	"A"
Ausgangssignal im Alarmzustand	+12V $\overline{=}$ - max 250mA
Vorschriften	EN50194-1 EN50194-2
Größen (mm):	119x60x22



WAS IM ALARMFALL ZU TUN IST

Nimmt man Gasgeruch wahr oder im Fall eines ausgelösten Alarms:

- > Alle freien Flammen löschen und Gasgeräte abschalten.
- > Die Gasversorgung des Tanks unterbrechen (Hauptventil).
- > Keinesfalls Elektrogeräte einschalten!
- > Die Räumlichkeiten augenblicklich lüften.
- > Die Alarmursache suchen und beseitigen.
- > Sollte man den Grund für das Auslösen des Alarms nicht finden, den Ort verlassen und den Notdienst verständigen.



WARTUNG

Um den einwandfreien Zustand des Melders garantieren zu können, muss man:

- > Den Test mindestens einmal im Monat durchführen.
- > Den Melder regelmäßig reinigen, um zu vermeiden, dass sich Staub ablagert, der die Sensorgitter verstopfen könnte.
- > Zur Reinigung einen feuchten Lappen verwenden. Keinerlei Reinigungsmittel verwenden.



MELDER-TEST

Es wird empfohlen, den Melder einmal im Monat zu testen, um zu prüfen, dass die Alarmerkennung korrekt funktionieren. Um den Test durchzuführen, schaltet man den Melder ab- und wieder ein.

Beim Einschalten leuchten die Led **"Bez.2"** und **"Bez.3"** für 1 Sekunde und der Buzzer gibt einen kurzen Ton an.



FUNKTIONSTÖRUNGEN DES MELDERS

Im Fall einer Funktionsstörung der Elektronik oder des Sensors, meldet das Gerät den "Error", durch das Leuchten der roten Led **"Bez.3"**.

Das Gerät austauschen.



ACHTUNG

Folgende Substanzen nicht in unmittelbarer Nähe zum Gerät verwenden: Alkohol, Benzin, Lösungsmittel, Verdünnungsmittel, Klebemittel, Farben und Silikonprodukte, Reinigungsmittel, Parfums, Sprays im Allgemeinen, usw.

INFORMAZIONI SUL SIMBOLO WEEE (RAEE)

INSTRUCTIONS ABOUT THE WEEE

INSTRUCTIONS CONCERNANT LA RÈGLEMENTATION DEEE

HINWEISE ZUR WEEE-KENNZEICHNUNG



Corretto smaltimento del prodotto (rifiuti elettrici ed elettronici)

Il simbolo riportato sul prodotto indica che l'apparecchiatura non deve essere smaltita con altri rifiuti al termine del proprio ciclo di vita. Per evitare eventuali danni all'ambiente o alla salute causati da uno smaltimento non corretto, si invita l'utente a separare il prodotto e i suoi eventuali accessori da altri tipi di rifiuti, conferendoli ai soggetti autorizzati secondo le normative locali. Gli utenti domestici, in alternativa alla gestione autonoma di cui sopra, potranno consegnare l'apparecchiatura che si desidera smaltire al rivenditore, al momento dell'acquisto di una nuova apparecchiatura di tipo equivalente.

Presso i rivenditori di prodotti elettronici con superficie di vendita di almeno 400 m² è inoltre possibile consegnare gratuitamente, senza obbligo di acquisto, i prodotti elettronici da smaltire.

Correct Disposal of This Product (Waste Electrical & Electronic Equipment)

This marking on the product indicates that the product itself should not be disposed of with other household waste at the end of its working life. To prevent possible harm to the environment or human health from uncontrolled waste disposal, please separate these items from other types of waste and recycle them responsibly to promote the sustainable reuse of material resources.

Household users should contact either the retailer where they purchased this product, or their local government office, for details of where and how they can take these items for environmentally safe recycling.

Les bons gestes de mise au rebut de ce produit (Déchets d'équipements électriques et électroniques)

Ce symbole sur le produit indique que ni le produit, ni ses accessoires électroniques usagés ne peuvent être jetés avec les autres déchets ménagers. La mise au rebut incontrôlée des déchets présentant des risques environnementaux et de santé publique, veuillez séparer vos produits et accessoires usagés des autres déchets.

Vous favoriserez ainsi le recyclage de la matière qui les compose dans le cadre d'un développement durable.

Les particuliers sont invités à contacter le magasin leur ayant vendu le produit ou à se renseigner auprès des autorités locales pour connaître les procédures et les points de collecte de ces produits en vue de leur recyclage.

Korrekte Entsorgung von Altgeräten (Elektroschrott)

Die Kennzeichnung auf dem Produkt gibt an, dass das Produkt nach seiner Lebensdauer nicht zusammen mit dem normalen Haushaltsmüll entsorgt werden dürfte. Entsorgen Sie dieses Gerät und Zubehörteile bitte getrennt von anderen Abfällen, um der Umwelt bzw. der menschlichen Gesundheit nicht durch unkontrollierte Müllbeseitigung zu schaden. Helfen Sie mit, das Altgerät und die Zubehörteile fachgerecht zu entsorgen, um die nachhaltige Wiederverwertung von stofflichen Ressourcen zu fördern.

Private Nutzer wenden sich bitte an den Händler, bei dem das Produkt gekauft wurde, oder kontaktieren die zuständigen Behörden, um in Erfahrung zu bringen, wo Sie das Altgerät bzw. die Zubehörteile für eine umweltfreundliche Entsorgung abgeben können.

CBE S.r.l.

Via Vienna, 4 - z.i. Spini (settore D)

38121 Trento - Italy

Tel. +39 0461 991598

Fax +39 0461 960009

cbe@cbe.it

www.cbe.it

