

PRS350

REGOLATORE DI CARICA PWM PER MODULI FOTOVOLTAICI 12V
PWM SOLAR CHARGE REGULATOR FOR 12V PHOTOVOLTAIC MODULES
REGULATEUR DE CHARGE PWM POUR MODULES PHOTOVOLTAIQUES 12V
LADEREGLER PWM FÜR 12V PHOTOVOLTAISCHE MODULE



ISTRUZIONI D'USO
USER'S MANUAL
INSTRUCTIONS D'EMPLOI
BEDIENUNGSANLEITUNG



NORME DI UTILIZZO E INSTALLAZIONE



ATTENZIONE

- L'apparecchio deve essere rigorosamente utilizzato per regolare la carica dei moduli fotovoltaici 12V. La connessione ad altre apparecchiature che possano danneggiarne il normale funzionamento ne fa decadere la garanzia.
- Il regolatore deve essere unicamente utilizzato per caricare solo batterie al piombo, AGM, Litio o gel. Il tipo di batteria da caricare deve essere impostato sulla scheda interna del regolatore solare tramite l'apposito selettore (vedi pag. 3): un errato settaggio del tipo di batteria da caricare può danneggiare la batteria stessa!
NB: il PRS350 non é adatto per la carica di batterie a nichel/cadmio, a ioni di litio (senza elettronica integrata) o altri tipi di batterie ricaricabili o non ricaricabili.
- Il regolatore non è assolutamente adatto all'uso in ambienti esterni.
- Installare il regolatore in un apposito vano, asciutto ed aerato; garantire una distanza minima di 300mm dalla parte frontale e di 100mm dai lati dell'apparecchio alle parti circostanti il vano.
- Non ostruire le prese d'aria poste sul coperchio.
- L'apparecchio genera calore durante il suo normale funzionamento. Assicurarsi che l'installazione di eventuali altre apparecchiature nelle immediate vicinanze del regolatore non comprometta la normale circolazione di aria e non ne impedisca il necessario raffreddamento.
- Utilizzare cavi di adeguata sezione (sezione consigliata 6mm² per modulo fotovoltaico).
- Proteggere i cavi da ogni possibile danneggiamento.
- Proteggere la linea 12V batteria con un fusibile adeguato posto nelle vicinanze della batteria stessa.
- L'installazione di questo apparecchio deve essere eseguita solamente da personale tecnico specializzato.
- In caso di un utilizzo improprio dell'apparecchiatura, ne decade la garanzia ed il produttore declina ogni responsabilità per danni a cose o persone.
- Le batterie esaurite devono essere smaltite attendendosi alle norme vigenti sulla tutela dell'ambiente
- Si consiglia di tenere separato il cablaggio dei moduli fotovoltaici dai cablaggi antenna radio/TV/SAT, seguendo percorsi differenti.

INFORMAZIONI GENERALI

Il regolatore di carica PRS350 con tecnologia PWM è in grado di caricare batterie a 12Vd.c. al piombo, gel, AGM e litio, utilizzando la linea di carica adeguata (selezionabile tramite il dip switch situato all'interno del regolatore).

Il sistema di carica avviene in 3 fasi:

Fase 1: **Bulk** - Carica della batteria con la massima corrente del modulo fotovoltaico fino al raggiungimento della tensione di fine carica.

NB: *Il fine carica è raggiunto solo se la batteria è efficiente.*

Fase 2: **Absorption** - Completamento della carica della batteria con tensione di fine carica costante per il tempo definito dalla linea di carica con progressiva riduzione della corrente.

Fase 3: **Float** - Carica di mantenimento a tensione costante.

NB: un'incostante esposizione ai raggi solari può variare i tempi di carica.

E' prevista una funzione di desolfatazione che si attiva automaticamente quando la batteria necessita di questo processo.

	BULK	ABSORPTION	FLOAT
GEL (14,1V)	Max 14,1V	Max 4h	13,8V
Pb (14,4V)	Max 14,4V	Max 2h	13,5V
AGM1 (14,55V)	Max 14,55V	Max 3h	13,6V
AGM2 (14,7V)	Max 14,7V	Max 3h	13,6V
Threshold			V < 12,7V Max 48h
LiFeP04 (13,9V)	Max 13,9V	Max 2h	13,4V
LiFeP04 (14,2V)	Max 14,2V	Max 2h	13,5V
LiFeP04 (14,4V)	Max 14,4V	Max 1h	13,5V
LiFeP04 (14,6V)	Max 14,6V	Max 1h	13,6V
Threshold			V < 13,0V Max 48h

SELETTORE LINEE DI CARICA

Posizionare il dip switch in base alla tensione di fine carica consigliata dal costruttore della batteria.

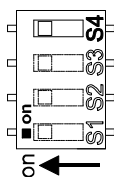

S1	S2	S3	Reference Dip-switch	Charging line
off	off	off	1	LiFeP04 (13,9V)
off	off	on	2	LiFeP04 (14,2V)
off	on	off	3	LiFeP04 (14,4V)
off	on	on	4	LiFeP04 (14,6V)
on	off	off	5	GEL (14,1V)
on	off	on	6	Pb (14,4V)
on	on	off	7	AGM1 (14,55V)
on	on	on	8	AGM2 (14,7V)

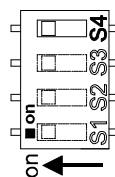

S4 unconcerned

CARATTERISTICHE TECNICHE

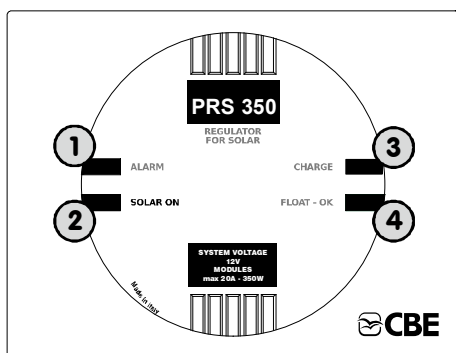

- ◆ Tensione nominale: 12Vd.c.
- ◆ Massima tensione del modulo fotovoltaico a circuito aperto (Voc): 28 Vd.c.
- ◆ Corrente massima d'uscita: 20A
- ◆ Pannelli applicabili: max 350W
- ◆ Autoconsumo: 0A (autospegnimento in assenza di luce solare)
- ◆ Temperatura di esercizio: -10°C +60°C.
- ◆ Controllo in serie con Mosfet.
- ◆ Dispositivo elettronico di blocco corrente inversa
- ◆ Protezione elettronica da corto circuito ed inversione di polarità, per il corretto collegamento fare riferimento anche allo schema.
- ◆ Predisposizione collegamento pannello test "PT742".
- ◆ Predisposizione collegamento di 2 moduli fotovoltaici 12V.
- ◆ Dimensioni (mm): 115x90 H37.
- ◆ Peso (gr): 120.

LEGENDA

- 1) **Led rosso:** indica l'eventuale inversione di polarità (errato collegamento) dei moduli fotovoltaici e/o della batteria servizi.
- 2) **Led bianco:** indica che il regolatore è acceso (in assenza di luce solare il regolatore si spegne automaticamente).
- 3) **Led giallo:** indica che i moduli fotovoltaici stanno caricando la batteria (fase 1 e fase 2).
- 4) **Led verde:** indica la fase di mantenimento della carica a tensione costante (fase 3).

COLLEGAMENTI

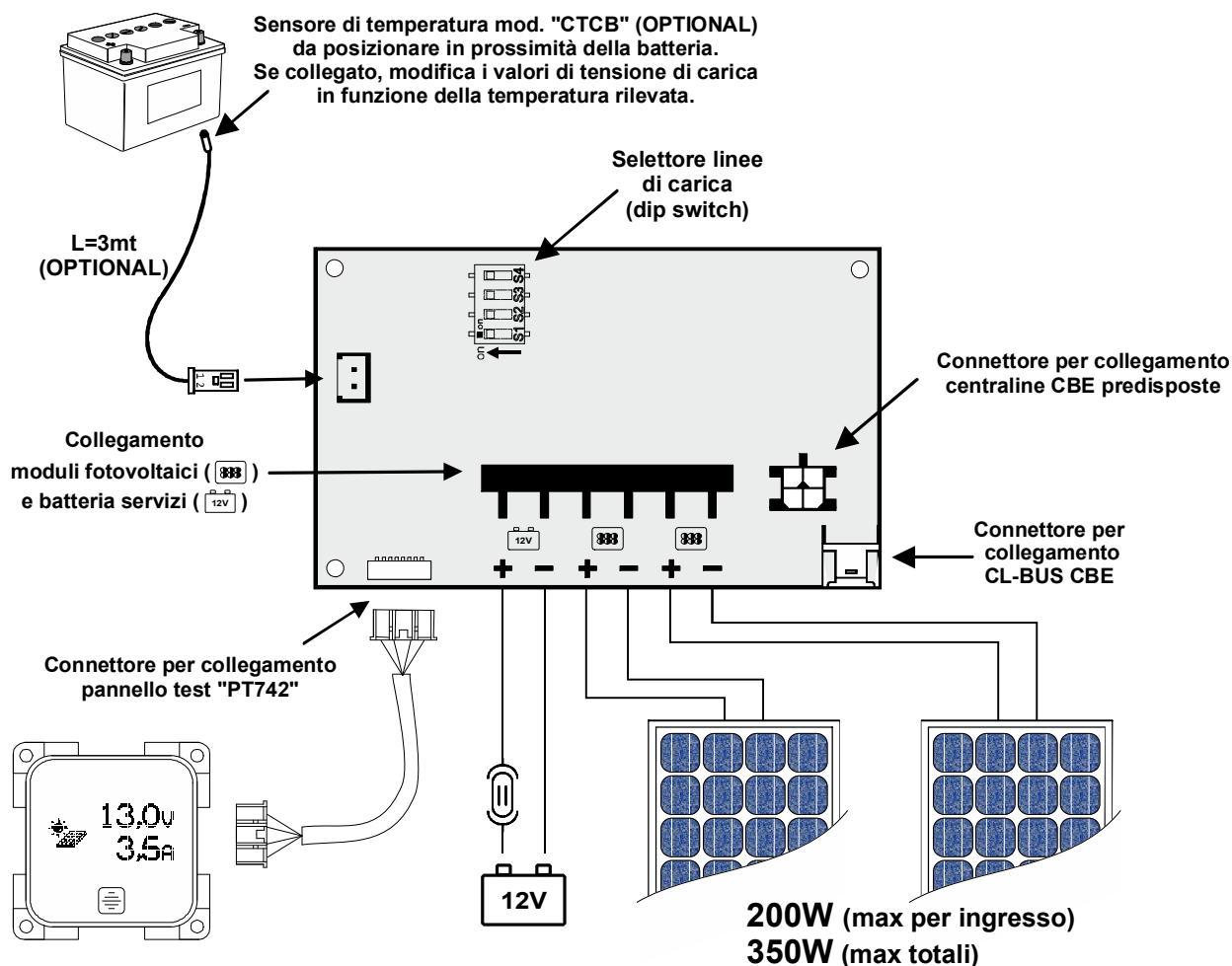



WARNING

- The device must be used for the regulation of 12V photovoltaic modules charging only. Connection to other equipment which can damage its correct operation may result in warranty void.
- The regulator must be exclusively used to charge only lead-acid, AGM, lithium or gel batteries. The kind of battery to charge shall be set on the solar regulator internal board using the apposite selector (see page 6); the wrong setting of the battery to charge may damage the battery itself!
Note: the PRS350 regulator is not suitable for the charging of nickel/cadmium batteries, lithium batteries without integrated electronics or other kinds of rechargeable or non rechargeable batteries.
- The regulator is not suitable for external use.
- Install the regulator in an appropriate dry and ventilated housing; make sure there is a minimum distance of 300mm from the front and 100mm from the sides to the surrounding surfaces.
- Do not cover the air intakes on the lid.
- The device produces heat during its normal operation. Make sure that the installation of other equipment near the instrument does not hamper the correct air flow and prevent the necessary instrument cooling.
- Use cables with an appropriate section (a 6mm² section for each photovoltaic module is recommended).
- Protect the cables from any possible damage.
- Protect the 12V battery line using a suitable fuse to be placed close to the battery.
- The equipment shall be installed by qualified technical personnel only.
- In case of misuse, the warranty of the device shall be void and the manufacturer declines any responsibilities for damage to things or persons.
- Exhausted batteries shall be disposed of according to the environmental protection regulations in force.
- Solar System cables should be placed far away from the cables for Radio/TV/SAT antennas.

PRS350

OVERVIEW

The PRS350 solar charge regulator, with PWM technology, can automatically charge the following 12Vd.c. battery types using the correct charge line (which can be selected with the dip switch placed inside the regulator): lead, gel, AGM and lithium batteries.

The charging procedure occurs in three steps:

Step 1: **Bulk** - Battery charge with the maximum current of the photovoltaic module, until the end-of-charge voltage is reached.

NOTE: the end-of-charge voltage is reached only if the batteries are efficient.

Step 2: **Absorption** - Completion of battery charging with constant end-of-charge voltage for the time defined by the charge line with progressive current reduction.

Step 3: **Float** - Trickle charge at constant voltage.

The cycle starts again when the battery voltage is lower than 13Vd.c., such as in the case of equipment turning on.

Note: an uneven exposure to sunlight may lead to varying charging times.

A desulfation function is automatically activated when required by the battery.

	BULK	ABSORPTION	FLOAT
GEL (14,1V)	Max 14,1V	Max 4h	13,8V
Pb (14,4V)	Max 14,4V	Max 2h	13,5V
AGM1 (14,55V)	Max 14,55V	Max 3h	13,6V
AGM2 (14,7V)	Max 14,7V	Max 3h	13,6V
Threshold			V < 12,7V Max 48h
LiFeP04 (13,9V)	Max 13,9V	Max 2h	13,4V
LiFeP04 (14,2V)	Max 14,2V	Max 2h	13,5V
LiFeP04 (14,4V)	Max 14,4V	Max 1h	13,5V
LiFeP04 (14,6V)	Max 14,6V	Max 1h	13,6V
Threshold			V < 13,0V Max 48h

CHARGE LINE SELECTOR

Position the dip switch on the end of charge voltage recommended by the battery manufacturer.

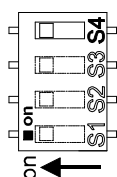

S1	S2	S3	Reference Dip-switch	Charging line
off	off	off	1	LiFeP04 (13,9V)
off	off	on	2	LiFeP04 (14,2V)
off	on	off	3	LiFeP04 (14,4V)
off	on	on	4	LiFeP04 (14,6V)
on	off	off	5	GEL (14,1V)
on	off	on	6	Pb (14,4V)
on	on	off	7	AGM1 (14,55V)
on	on	on	8	AGM2 (14,7V)

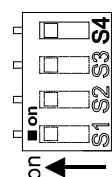

S4	unconcerned
----	-------------

TECHNICAL DATA

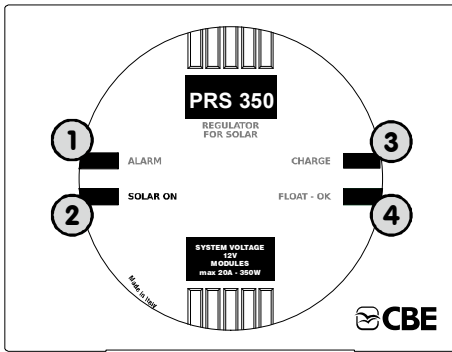

- ◆ Rated voltage: 12Vd.c.
- ◆ Photovoltaic module maximum open-circuit voltage (Voc): 28Vd.c.
- ◆ Maximum output current: 20A.
- ◆ Applicable panels: max 350W.
- ◆ Self-consumption: 0A (auto turn-off if sunlight is not present)
- ◆ Working temperature: -10°C +60°C.
- ◆ Serial control with Mosfet.
- ◆ Electronic device with reverse voltage block
- ◆ Short circuits and reverse polarity electronic protection, for a correct connection, please refer also to the diagram.
- ◆ "PT742" Test panel connection.
- ◆ Set for the connection of 2 12V photovoltaic modules.
- ◆ Dimensions (mm): 115x90 H37.
- ◆ Weight (gr): 120.

SPECIFICATIONS

- 1) **Red led:** indicates a reverse polarity (wrong connection) of the photovoltaic modules and/or the leisure battery.
- 2) **White led:** indicates that the regulator is on (without sunlight, the regulator turns off automatically).
- 3) **Yellow led:** indicates that the photovoltaic modules are charging the battery (step 1 and 2).
- 4) **Green led:** indicates the charge maintenance stage at a constant voltage (step 3).

CONNECTIONS

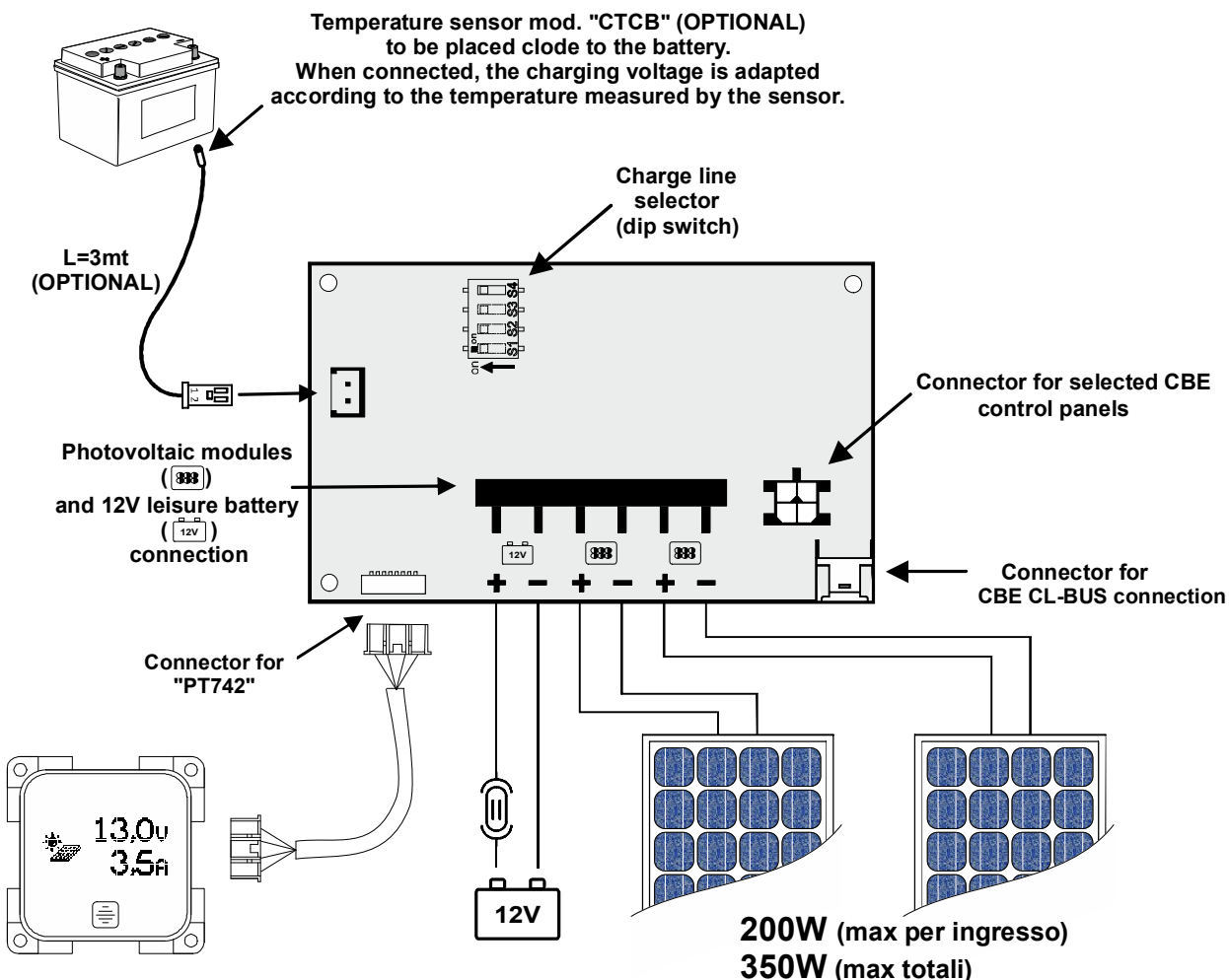



ATTENTION

- Cet appareil peut être utilisé uniquement pour régler le chargement des modules photovoltaïques 12V. La connexion à d'autres appareils susceptibles d'en compromettre le fonctionnement comporte l'annulation de la garantie.
- Le régulateur ne peut être utilisé que pour charger uniquement des batteries au plomb, AGM, lithium ou gel. Le type de batterie à charger doit être configuré sur la carte interne du régulateur solaire à l'aide du sélecteur prévu à cet effet (voir page 12): une mauvaise configuration du type de batterie à charger peut avoir pour effet d'endommager la batterie!
NB: le régulateur PRS350 n'est pas adapté au chargement de batteries au nickel/cadmium, aux ions de lithium sans électronique intégrée ou d'autres types de batteries rechargeables ou non rechargeables.
- Le régulateur n'est pas bon pour être utilisé à l'extérieur.
- Installer le régulateur dans un logement sec et aéré prévu à cet effet ; assurer un espacement minimum de 300mm entre la face avant et de 100mm entre les deux côtés de l'appareil et le périmètre du logement.
- Ne pas boucher les prises d'air placées sur le couvercle.
- Pendant son fonctionnement normal l'appareil produit de la chaleur. S'assurer que l'installation d'autres appareils dans les environs du régulateur ne compromet pas la circulation d'air, en empêchant le refroidissement.
- Utiliser des câbles de section adaptée (section conseillée 6mm² pour le module photovoltaïque).
- Protéger les câbles contre tout risque d'endommagement.
- Protéger la ligne 12V batterie par un fusible adapté mis à proximité de la batterie.
- L'installation de cet appareil doit être effectuée uniquement par des techniciens spécialisés.
- En cas d'utilisation inappropriée de l'appareil, la garantie cesse d'avoir effet et le producteur décline toute responsabilité en cas de préjudice aux personnes ou aux objets.
- Les batteries à plat doivent être éliminées conformément aux normes en vigueur en matière de respect de l'environnement.
- Nous Vous conseillons de placer les câbles du Système Solaire loin des câbles de l'antenne Radio/TV/SAT.

GÉNÉRALITÉS

Le régulateur de charge PRS350, avec la technologie PWM, est en mesure de charger automatiquement des batteries 12Vd.c. au plomb, au gel, AGM et lithium, en utilisant la ligne de charge adéquate (pouvant être sélectionnée par l'intermédiaire du dip switch situé à l'intérieur du régulateur).

Le système de chargement comporte 3 phases :

Phase 1 : **Bulk** - Chargement de batterie avec courant maxi du module photovoltaïque jusqu'à l'atteinte de la tension de fin de charge.

NB: La fin de charge n'est atteinte que si la batterie est performante.

Phase 2 : **Absorption** - Fin de la charge de la batterie avec tension de fin de charge constante pendant la durée définie par la ligne de charge avec réduction progressive du courant.

Phase 3 : **Float** - Charge de maintien à tension constante.

NB: une exposition inconstante aux rayons solaires peut changer les temps de recharge. Une fonction de désulfatation qui s'active automatiquement quand la batterie a besoin de ce traitement, est prévue.

	BULK	ABSORPTION	FLOAT
GEL (14,1V)	Max 14,1V	Max 4h	13,8V
Pb (14,4V)	Max 14,4V	Max 2h	13,5V
AGM1 (14,55V)	Max 14,55V	Max 3h	13,6V
AGM2 (14,7V)	Max 14,7V	Max 3h	13,6V
Threshold			V < 12,7V Max 48h

LiFeP04 (13,9V)	Max 13,9V	Max 2h	13,4V
LiFeP04 (14,2V)	Max 14,2V	Max 2h	13,5V
LiFeP04 (14,4V)	Max 14,4V	Max 1h	13,5V
LiFeP04 (14,6V)	Max 14,6V	Max 1h	13,6V
Threshold			V < 13,0V Max 48h

SELECTEUR DE LIGNES DE CHARGE

Positionner le dip switch en fonction de la tension de fin de charge conseillée par le fabricant de la batterie.

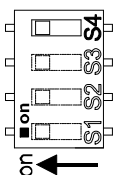

S1	S2	S3	Reference Dip-switch	Charging line
off	off	off	1	LiFeP04 (13,9V)
off	off	on	2	LiFeP04 (14,2V)
off	on	off	3	LiFeP04 (14,4V)
off	on	on	4	LiFeP04 (14,6V)
on	off	off	5	GEL (14,1V)
on	off	on	6	Pb (14,4V)
on	on	off	7	AGM1 (14,55V)
on	on	on	8	AGM2 (14,7V)

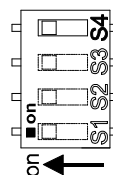

S4	unconcerned
----	-------------

CARACTERISTIQUES TECHNIQUES

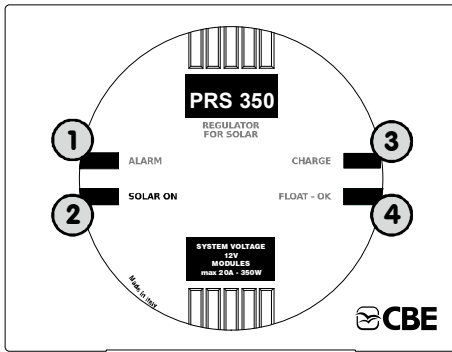

- Tension nominale: 12Vd.c.
- Tension maximale en circuit ouvert du module photovoltaïque (Voc): 28 Vd.c.
- Courant de sortie maximal: 20A.
- Panneaux applicables: max 350W.
- Auto-consommation: 0A (extinction automatique en l'absence de lumière solaire).
- Température de fonctionnement: -10°C +60°C.
- Contrôle en série avec Mosfet.
- Dispositif électronique d'arrêt de courant inversé.
- Protection électronique contre les courts-circuits et les inversions de polarité, pour un branchement correct se référer aussi au schéma.
- Préréglage raccordement panneau test "PT742".
- Préréglage raccordement de 2 module photovoltaïques 12V.
- Dimensions (mm): 115x90 H37.
- Poids (gr): 120.

LÉGENDE

- 1) **Led rouge:** signale une éventuelle inversion de polarité (faute de raccordement) des modules photovoltaïques et/ou de la batterie de services.
- 2) **Led blanc :** indique que le régulateur est allumé (en l'absence de lumière solaire, le régulateur s'éteint automatiquement).
- 3) **Led jaune:** signale que les modules photovoltaïques sont en train de charger la batterie (phase 1 et phase 2).
- 4) **Led verte:** signale la phase de maintien de la charge avec tension constante (phase 3).

RACCORDEMENTS

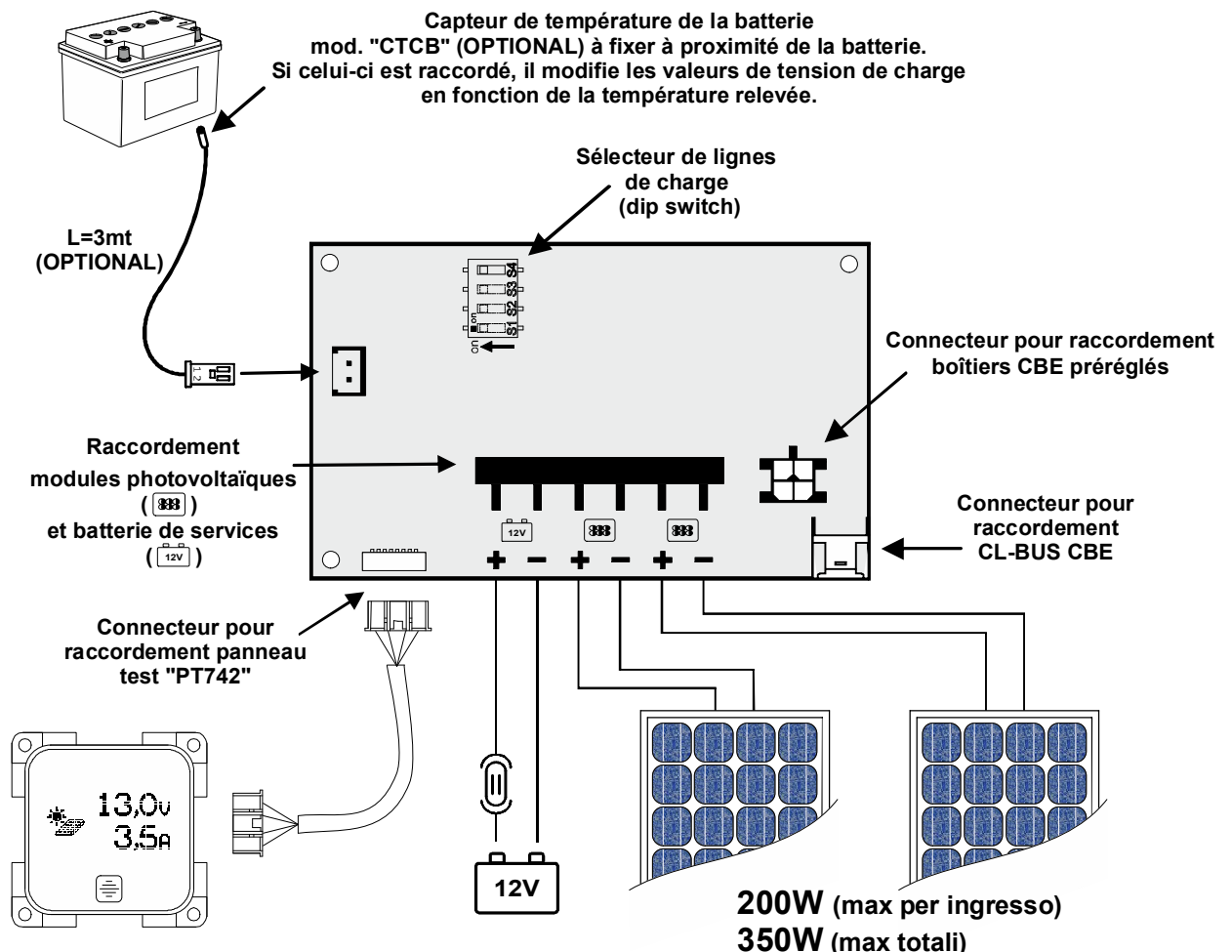



VORSICHT

- Das Gerät muss strikt für die Ladungsregelung der 12V photovoltaischen Module verwendet werden. Der Anschluss anderer Ausrüstungen, die das normale Funktionieren beeinträchtigen können, führt zum Verfall der Garantie.
- Der Regler darf nur zum Laden von Bleisäure-, AGM-, Lithium- oder Gelbatterien verwendet werden. Der Typ der zu ladenden Batterie muss auf der internen Karte des Solarreglers mit dem entsprechenden Wahlschalter (siehe Seite 17) eingegeben werden: Eine falsche Einstellung des zu ladenden Batterietyps kann die Batterie beschädigen!
ZU BEMERKEN: Der PRS350 ist nicht für das Laden von Nickel-/Kadmiumbatterien, solchen mit Lithiumionen ohne integrierte Elektronik oder anderen aufladbaren und nicht aufladbaren Batterietypen geeignet.
- Der Regler ist absolut nicht für den Außengebrauch geeignet.
- Den Regler in einen passenden, trockenen und belüfteten Raum montieren; einen Mindestabstand von 300mm vom vorderen Teil und von 100mm von den Seiten des Geräts von den umgebenden Teilen des Raums gewährleisten.
- Nicht die Luftentnahmestellen auf dem Deckel verstopfen.
- Das Gerät erzeugt während seines normalen Betriebs Hitze. Sich dessen versichern, dass die Installation eventueller anderer Ausrüstungen in der unmittelbaren Nähe des Reglers nicht die normale Luftzirkulation beeinträchtigt und nicht die notwendige Kühlung verhindert.
- Kabel mit passendem Querschnitt verwenden (empfohlener Querschnitt 6mm² für photovoltaisches Modul).
- Die Kabel vor jeder möglichen Beschädigung schützen.
- Die 12V-Batterie-Linie mit einer passenden Sicherung schützen, die neben der Batterie zu positionieren ist.
- Die Installation dieses Geräts darf nur von technischem Fachpersonal ausgeführt werden.
- Im Fall eines unpassenden Gebrauchs der Ausrüstung verfällt die Garantie und der Hersteller lehnt jede Haftung für Sach- oder Personenschäden ab.
- Die erschöpften Batterien müssen unter Einhaltung der geltenden Umweltschutznormen entsorgt werden.
- Achtung: Verlegen Sie die Kabelsätze der Solaranlage von der Kabelsätze für Radio-, Fernseh- und SAT-Antenne entfernt.

PRS350

ALLGEMEINE INFORMATIONEN

Der Laderegler PRS350, mit PWM-Technologie, ist in der Lage, 12Vd.c. Blei, Gel-, AGM- und Lithiumbatterien mit integrierter Elektronik zu laden, wobei die geeignete Ladeleitung genutzt wird (die mit dem Umschalter im Laderegler gewählt werden kann).

Das Laden erfolgt in 3 Phasen:

Phase 1: **Bulk** - Aufladen der Batterien mit dem maximalen Strom des photovoltaischen Moduls bis zum Erreichen der Spannung des Ladungsabschlusses.

Zu bemerken: *Der Ladungsabschluss wird nur bei einer effizienten Batterie erreicht.*

Phase 2: **Absorption** - Beendigung der Batterieladung mit konstanter Ladeschlussspannung für die durch die Ladeleitung festgelegte Zeit mit progressiver Stromreduzierung.

Phase 3: **Float** - Erhaltungsladung bei konstanter Spannung.

Zu bemerken: eine nicht konstante Sonnenbestrahlung kann die Ladezeiten ändern.

Es ist eine Desulfatierungsfunktion vorgesehen, die automatisch aktiviert wird, wenn dieser Prozess bei der Batterie notwendig ist.

	BULK	ABSORPTION	FLOAT
GEL (14,1V)	Max 14,1V	Max 4h	13,8V
Pb (14,4V)	Max 14,4V	Max 2h	13,5V
AGM1 (14,55V)	Max 14,55V	Max 3h	13,6V
AGM2 (14,7V)	Max 14,7V	Max 3h	13,6V
Threshold			V < 12,7V Max 48h
LiFeP04 (13,9V)	Max 13,9V	Max 2h	13,4V
LiFeP04 (14,2V)	Max 14,2V	Max 2h	13,5V
LiFeP04 (14,4V)	Max 14,4V	Max 1h	13,5V
LiFeP04 (14,6V)	Max 14,6V	Max 1h	13,6V
Threshold			V < 13,0V Max 48h

ADELEITUNGSWÄHLER

Den Wählschalter entsprechend der vom Batteriehersteller empfohlenen Spannung des Ladungsabschlusses positionieren.

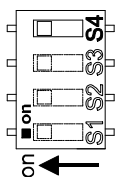

S1	S2	S3	Reference Dip-switch	Charging line
off	off	off	1	LiFeP04 (13,9V)
off	off	on	2	LiFeP04 (14,2V)
off	on	off	3	LiFeP04 (14,4V)
off	on	on	4	LiFeP04 (14,6V)
on	off	off	5	GEL (14,1V)
on	off	on	6	Pb (14,4V)
on	on	off	7	AGM1 (14,55V)
on	on	on	8	AGM2 (14,7V)



S4	unconcerned
----	-------------

TECHNISCHE EIGENSCHAFTEN

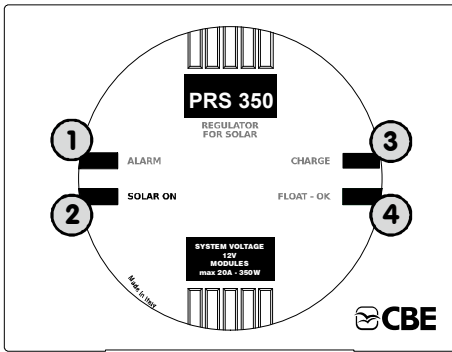

- ◆ Nominalspannung: 12Vd.c.
- ◆ Maximale Leerlaufspannung des photovoltaisches Modul (Voc): 28 Vd.c.
- ◆ Maximaler Ausgangsstrom: 20A
- ◆ Verwendbare Tafeln: max 350W.
- ◆ Selbstverbrauch: 0A (selbstausschaltung bei Abwesenheit von Sonnenlicht).
- ◆ Betriebstemperatur: -10°C +60°C.
- ◆ Serienmäßige Kontrolle mit Mosfet.
- ◆ Elektronische Rückstromverriegelung.
- ◆ Elektronischer Schutz vor Kurzschluss und Verpolung, für einen korrekten Anschluss, bitte auch den Anschlussplan beachten.
- ◆ Vorbereitung Anschluss Testtafel "PT742".
- ◆ Vorbereitung Anschluss von 2 12V photovoltaischen Modulen.
- ◆ Abmessungen (mm): 115x90 H37.
- ◆ Gewicht (g): 120.

ZEICHENERKLÄRUNG

- 1) **Rote Leuchtdiode:** Sie zeigt die eventuelle Verpolung (falsche Verbindung) der photovoltaischen Module und/oder der Servicebatterie an.
- 2) **Weißer Leuchtdiode:** Sie zeigt an, dass der Laderegler eingeschaltet ist (bei Abwesenheit von Sonnenlicht schaltet sich der Regler automatisch aus).
- 3) **Gelber Leuchtdiode:** Sie zeigt an, dass die photovoltaischen Module dabei sind, die Batterie aufzuladen (Phase 1 und Phase 2).
- 4) **Grüner Leuchtdiode:** Sie zeigt die Beibehaltungsphase der Ladung bei konstanter Spannung an (Phase 3).

ANSCHLÜSSE

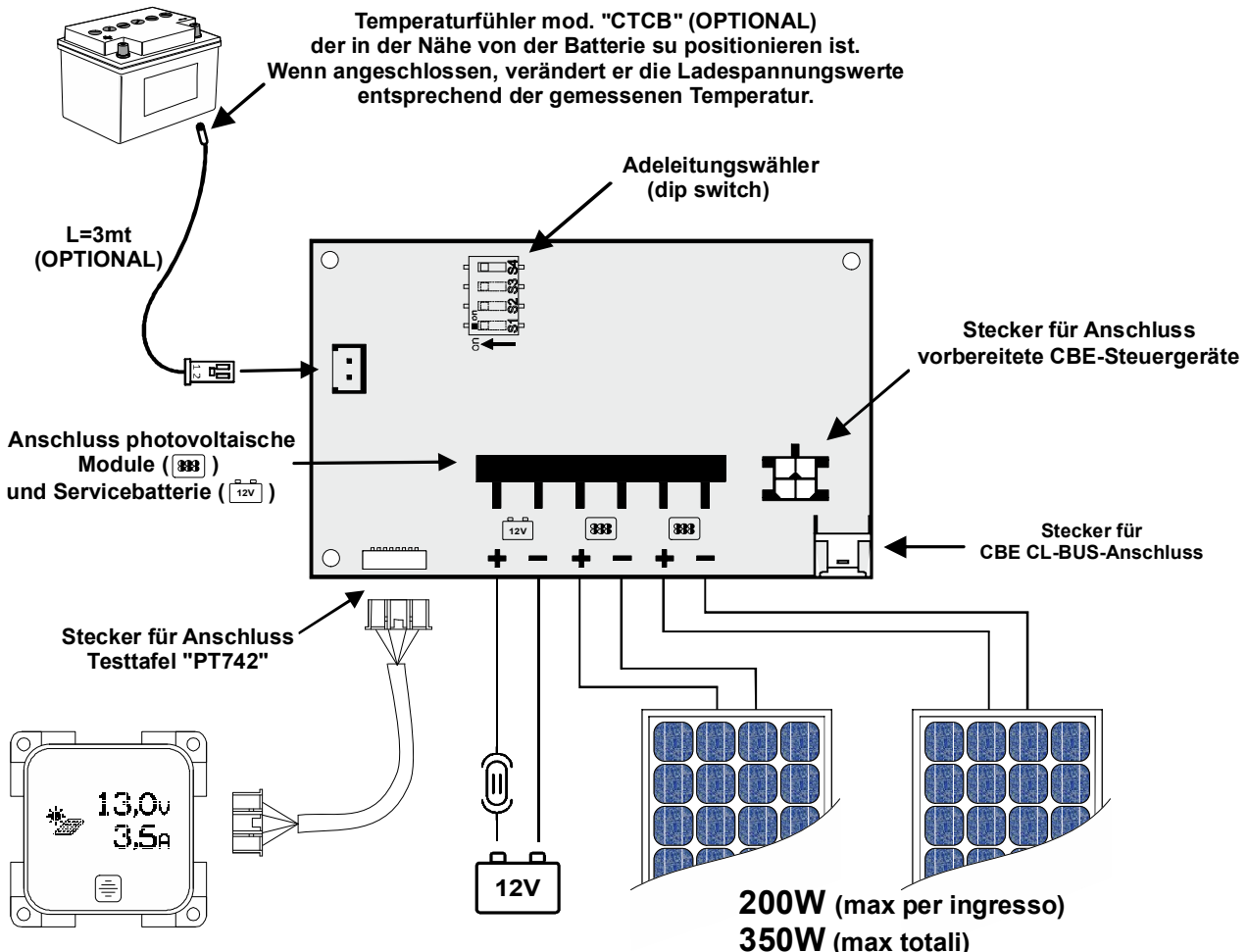

(I) - INFORMAZIONI SUL SIMBOLO WEEE (RAEE)

Corretto smaltimento del prodotto (rifiuti elettrici ed elettronici)

Il simbolo riportato sul prodotto indica che l'apparecchiatura non deve essere smaltita con altri rifiuti al termine del proprio ciclo di vita.

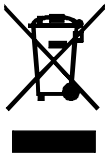

Per evitare eventuali danni all'ambiente o alla salute causati da uno smaltimento non corretto, si invita l'utente a separare il prodotto e i suoi eventuali accessori da altri tipi di rifiuti, conferendoli ai soggetti autorizzati secondo le normative locali.

Gli utenti domestici, in alternativa alla gestione autonoma di cui sopra, potranno consegnare l'apparecchiatura che si desidera smaltire al rivenditore, al momento dell'acquisto di una nuova apparecchiatura di tipo equivalente.

Presso i rivenditori di prodotti elettronici con superficie di vendita di almeno 400 m² è inoltre possibile consegnare gratuitamente, senza obbligo di acquisto, i prodotti elettronici da smaltire con dimensioni inferiori a 25 cm.

(E) - INSTRUCTIONS ABOUT THE WEEE

Correct Disposal of This Product (Waste Electrical & Electronic Equipment)

This marking on the product indicates that the product itself should not be disposed of with other household waste at the end of its working life. To prevent possible harm to the environment or human health from uncontrolled waste disposal, please separate these items from other types of waste and recycle them responsibly to promote the sustainable reuse of material resources.



Household users should contact either the retailer where they purchased this product, or their local government office, for details of where and how they can take these items for environmentally safe recycling.

(F) - INSTRUCTIONS CONCERNANT L'ARRÊTLEMENT DE CE PRODUIT

Les bons gestes de mise au rebut de ce produit (Déchets d'équipements électriques et électroniques)

Ce symbole sur le produit indique que ni le produit, ni ses accessoires électroniques usagés ne peuvent être jetés avec les autres déchets ménagers. La mise au rebut incontrôlée des déchets présentant des risques environnementaux et de santé publique, veuillez séparer vos produits et accessoires usagés des autres déchets.



Vous favoriserez ainsi le recyclage de la matière qui les compose dans le cadre d'un développement durable.

Les particuliers sont invités à contacter le magasin leur ayant vendu le produit ou à se renseigner auprès des autorités locales pour connaître les procédures et les points de collecte de ces produits en vue de leur recyclage.

(D) - HINWEISE ZUR WEEE-KENNZEICHNUNG

Korrekte Entsorgung von Altgeräten (Elektroschrott)

Die Kennzeichnung auf dem Produkt gibt an, dass das Produkt nach seiner Lebensdauer nicht zusammen mit dem normalen Haushaltsmüll entsorgt werden dürfte. Entsorgen Sie dieses Gerät und Zubehörteile bitte getrennt von anderen Abfällen, um der Umwelt bzw. der menschlichen Gesundheit nicht durch unkontrollierte Müllbeseitigung zu schaden. Helfen Sie mit, das Altgerät und die Zubehörteile fachgerecht zu entsorgen, um die nachhaltige Wiederverwertung von stofflichen Ressourcen zu fördern.



Private Nutzer wenden sich bitte an den Händler, bei dem das Produkt gekauft wurde, oder kontaktieren die zuständigen Behörden, um in Erfahrung zu bringen, wo Sie das Altgerät bzw. die Zubehörteile für eine umweltfreundliche Entsorgung abgeben können.

AL-KO Vehicle Technology Electronics S.r.l.

Via Vienna, 4 - z.i. Spini (settore D)

38121 Trento - Italy

Tel. +39 0461 991598

Fax +39 0461 960009

www.cbe.it

www.nordelettronica.it



AL-KO

**VEHICLE
TECHNOLOGY
ELECTRONICS**

Member of **DEXKO**
GLOBAL